

Wellmix 250GNWQ600-21-55/4_380V

Погружной канализационный насос с режущим механизмом

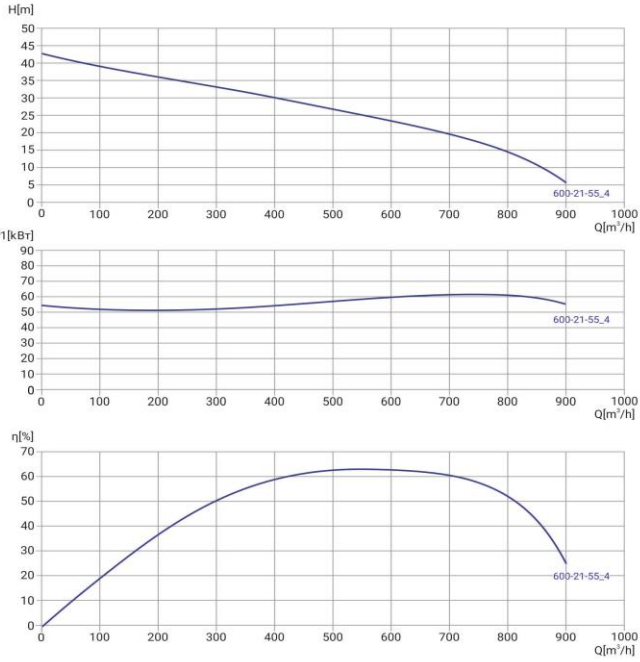

23.06.2026



Общие сведения

Наименование	250GNWQ600-21-55/4_380V
Артикул насоса	13029894
Артикул совместимой АТМ	19119805
Номинальный расход, м³/ч	600
Номинальный напор, м	21
Максимальный напор, м	42
Масса насоса, кг	0
Масса АТМ, кг	188,5

Жидкость

Рабочая жидкость	Сточная жидкость
Диапазон температур	0...+40
Макс. плотность жидкости, кг/м³	1050

Материалы

Корпус насоса	чугун
Рабочее колесо	чугун

Монтаж

Тип присоединения	фланцевое
Размер трубного соединения, мм	250
Макс. рабочее давление, бар	10
Макс. глубина погружения, м	5
Длина кабеля, м	8

Электродвигатель

Номинальная мощность, кВт	55
Частота питающей сети, Гц	50
Номинальное напряжение, В	Δ 380/У 660
Номинальный ток, А	Δ 113/ У 65,2
Номинальная скорость, об/мин	1450
Макс. пусков в час	1

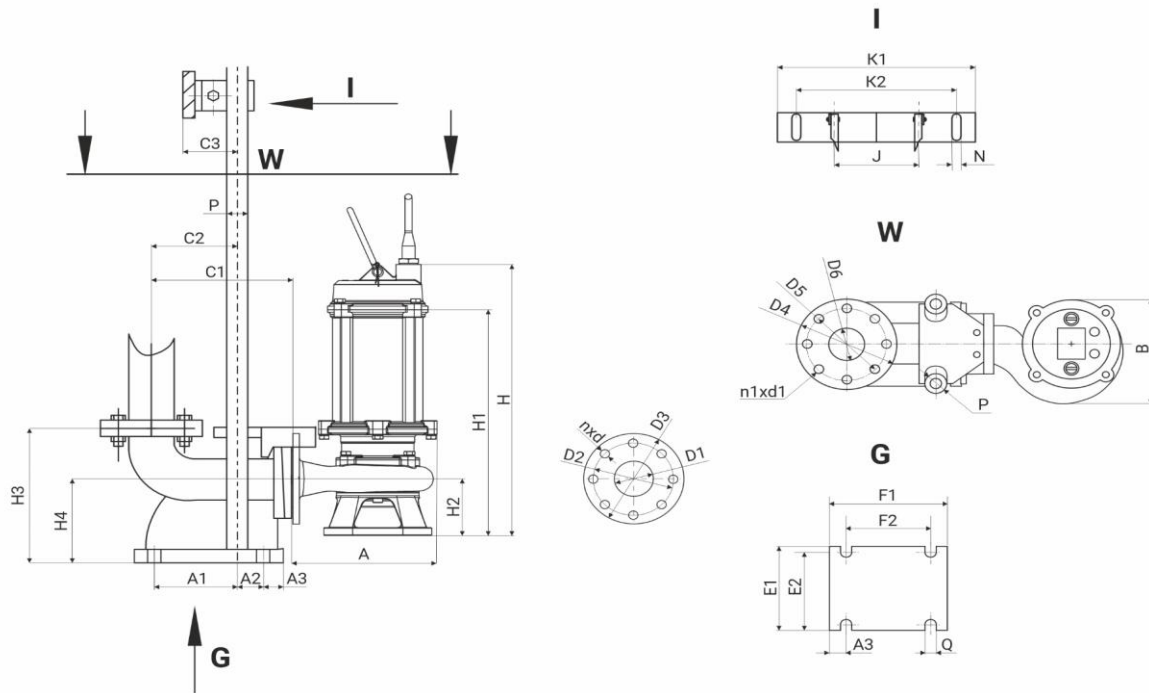

H	H1	H2	A	B	D1	D2	D3	nxd
1780	1438	385	813	727	250	350	390	12x23

H3	H4	C1	C2	C3	A1	A2	A3	E1	E2	F1	F2	ØQ	J	ØP	ØD4	ØD5	ØD6	n1xØd1	K1	K2	ØN
663	345	610	395	82	382	48	61	460	360	550	430	26	280	46	395	350	250	12x23	388	250	2x14